

Комод ВВ 13

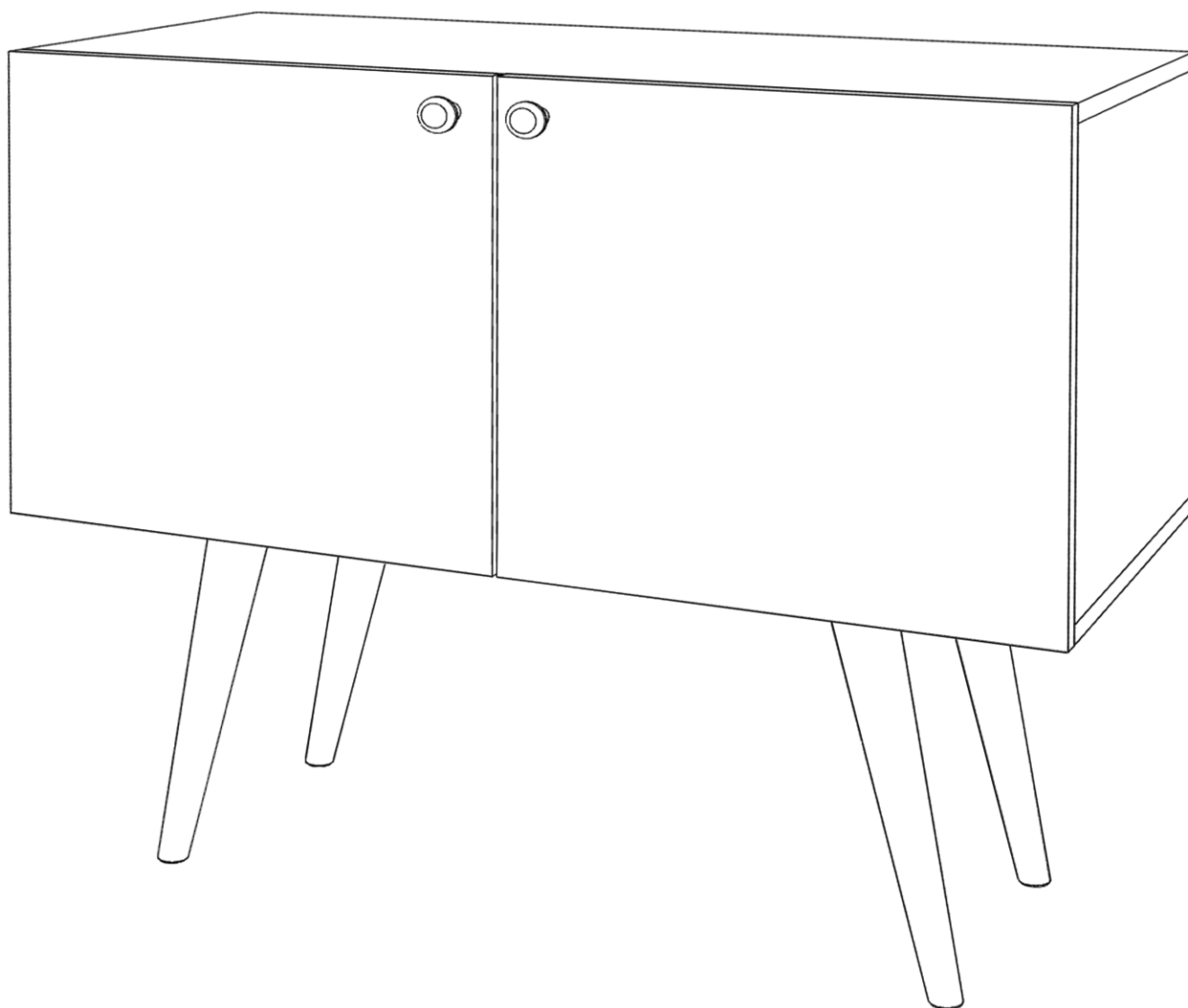

Инструкция по сборке

Видео-инструкция особенностей соединения
некоторых узлов и деталей здесь - - - -

Наведите камеру телефона и перейдите по ссылке вверху экрана



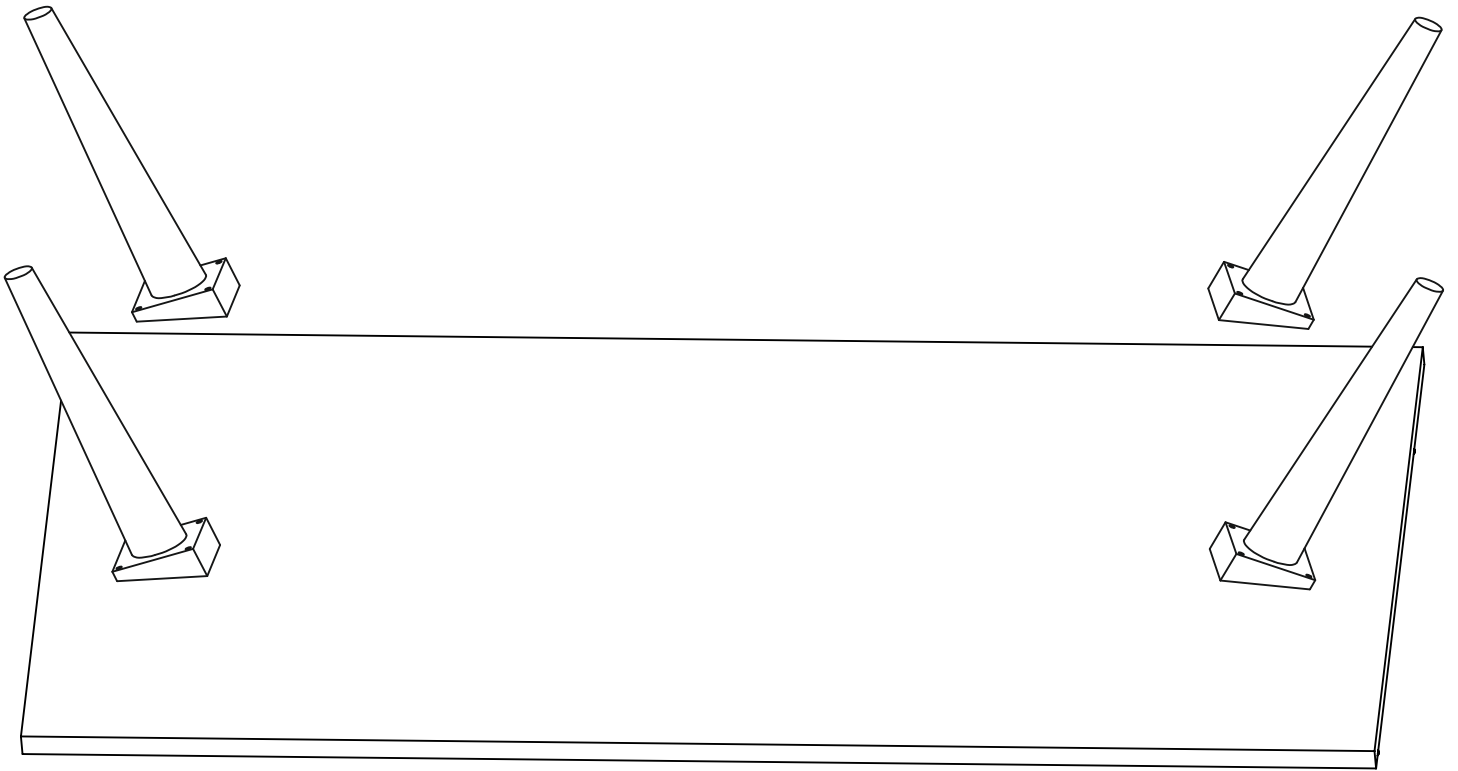

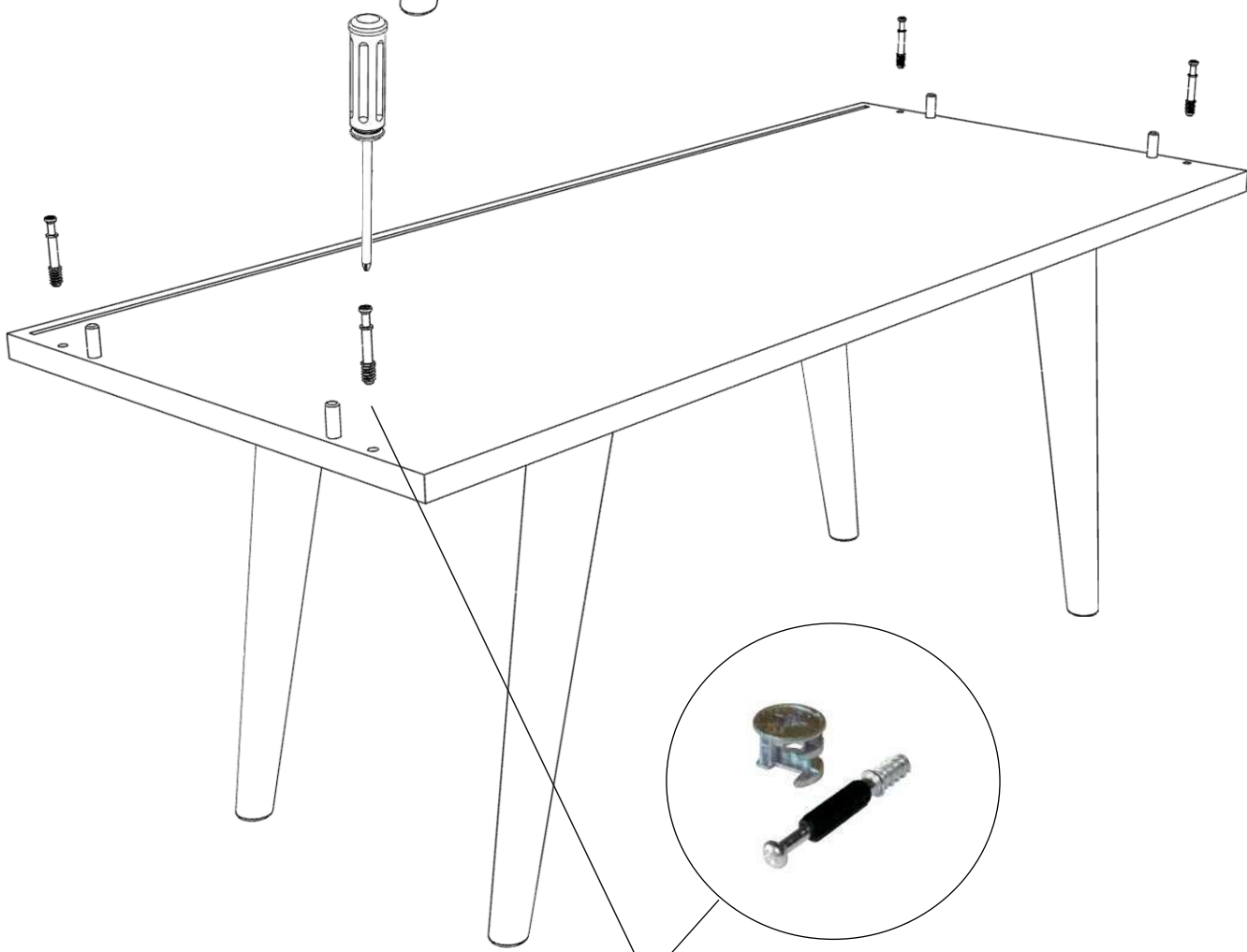
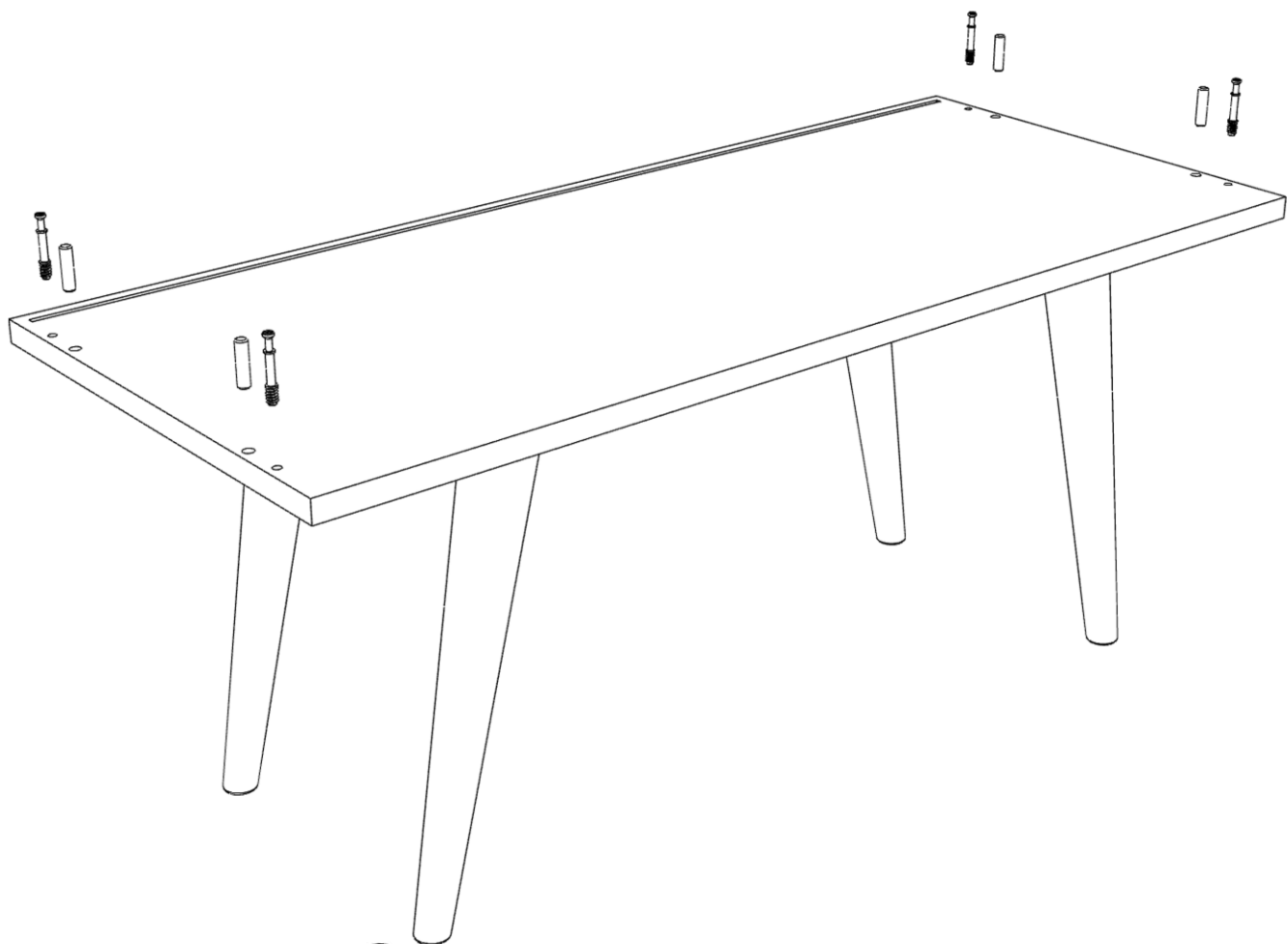

Корпус и ящики собираем на эксцентровые стяжки

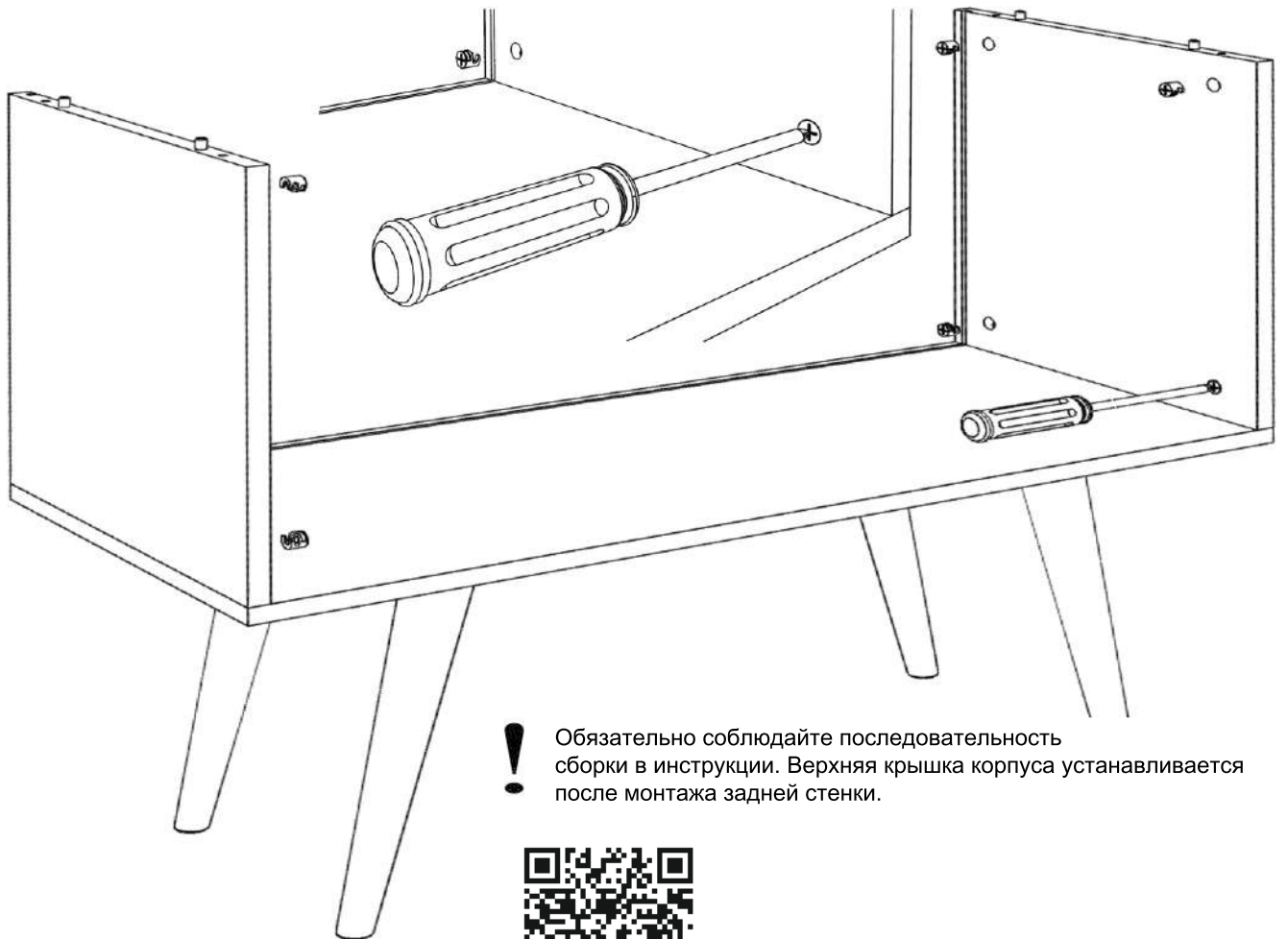
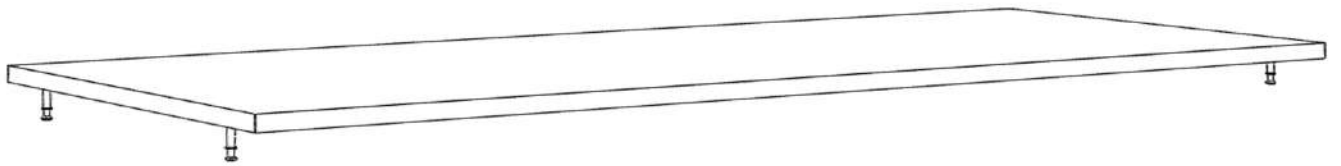
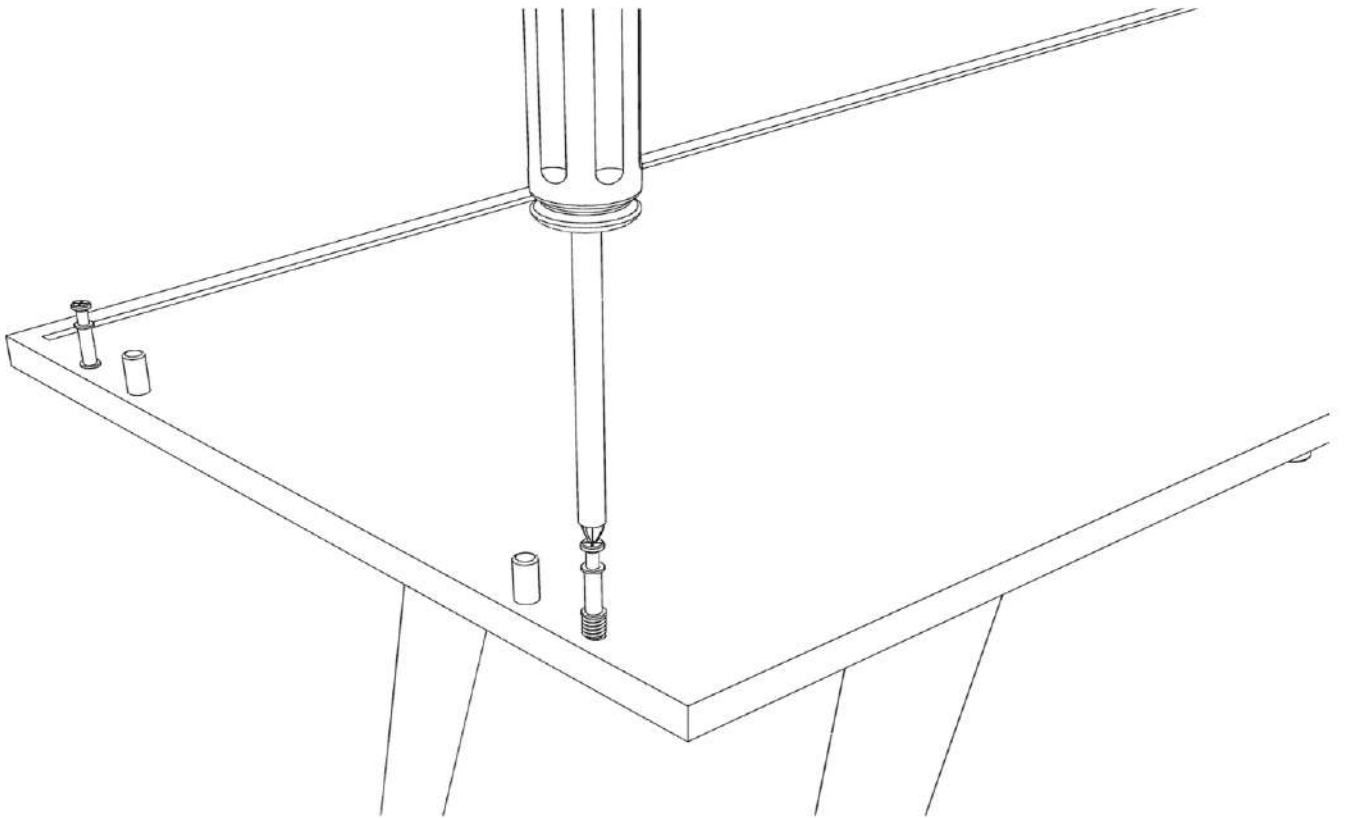

! Обязательно соблюдайте последовательность сборки в инструкции. Верхняя крышка корпуса устанавливается после монтажа задней стенки.



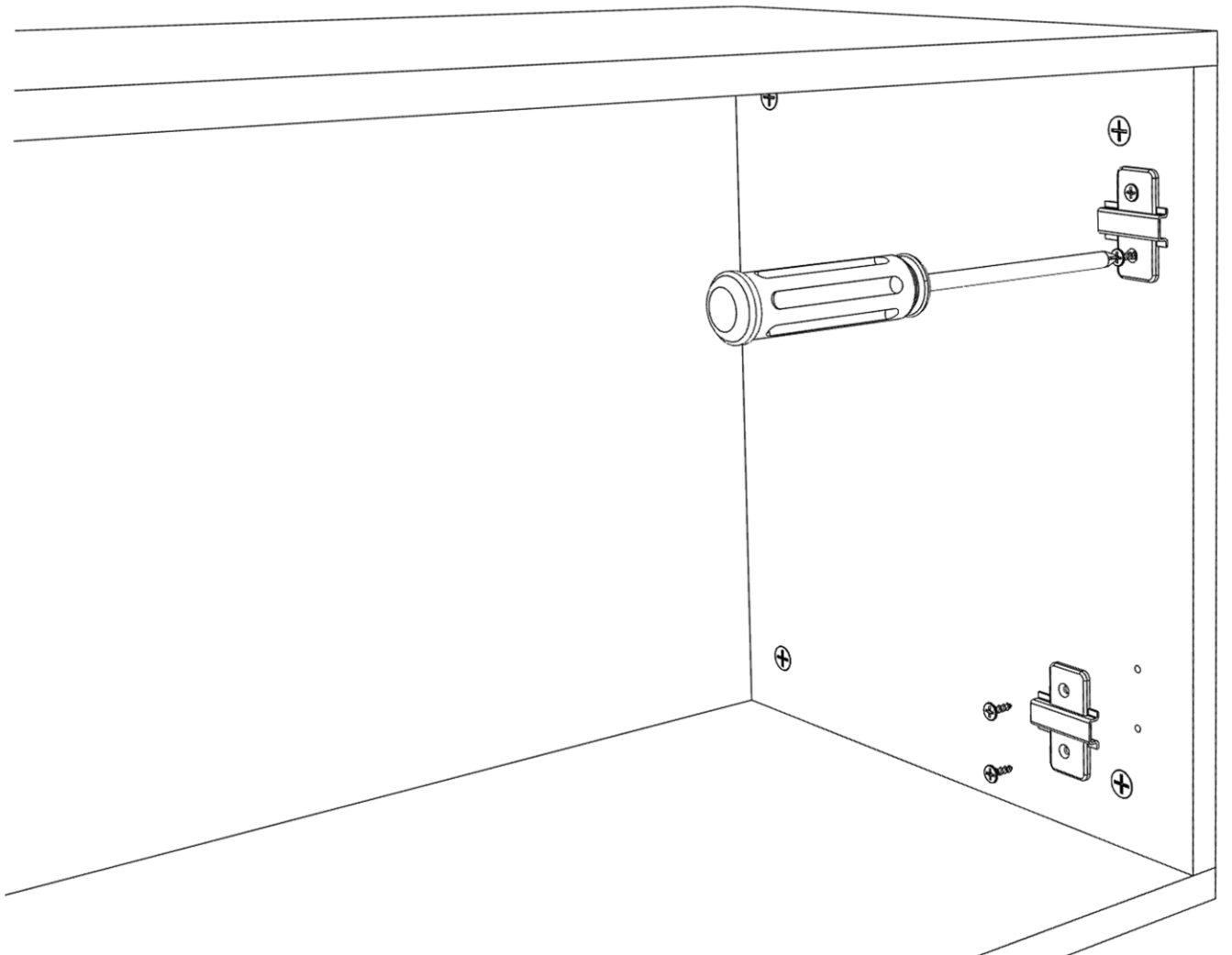
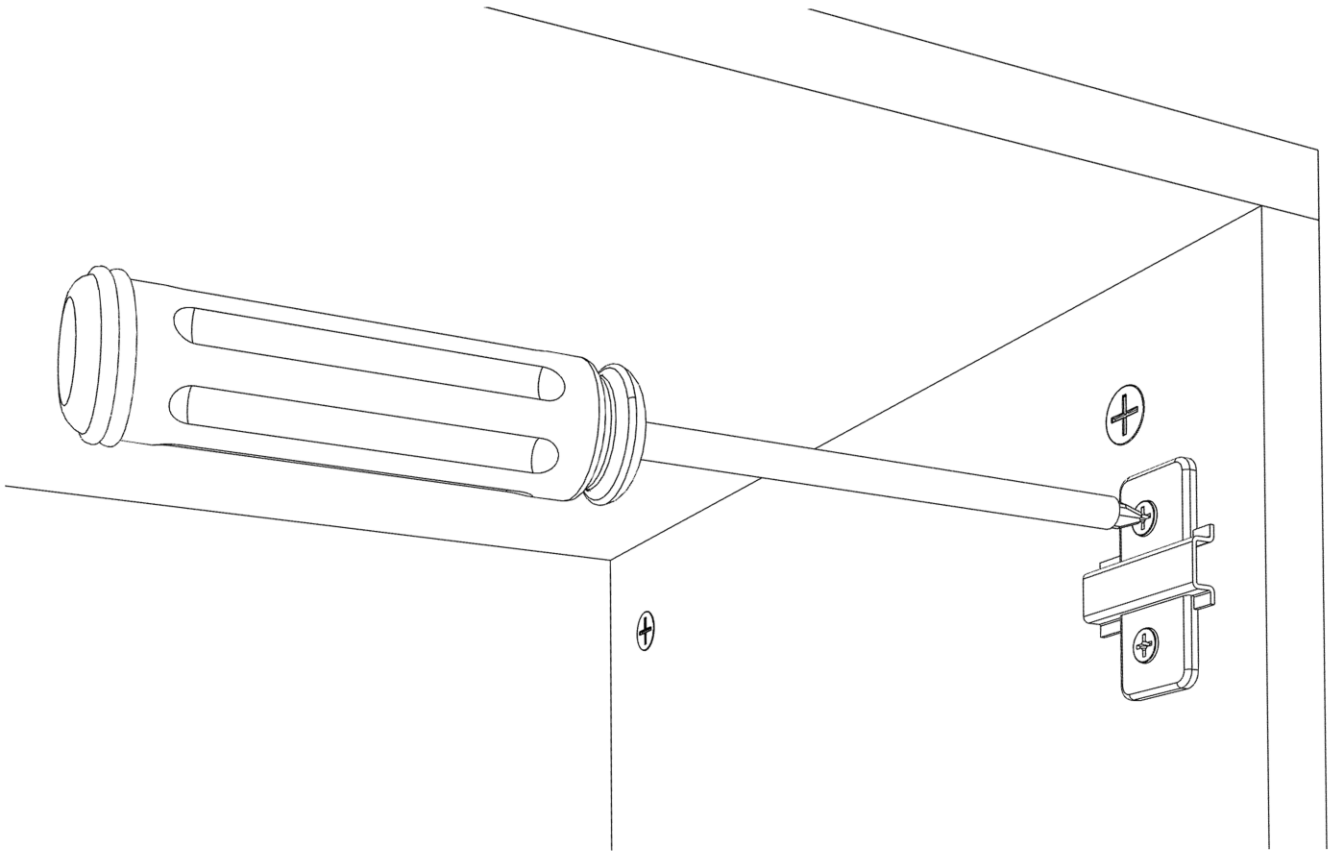

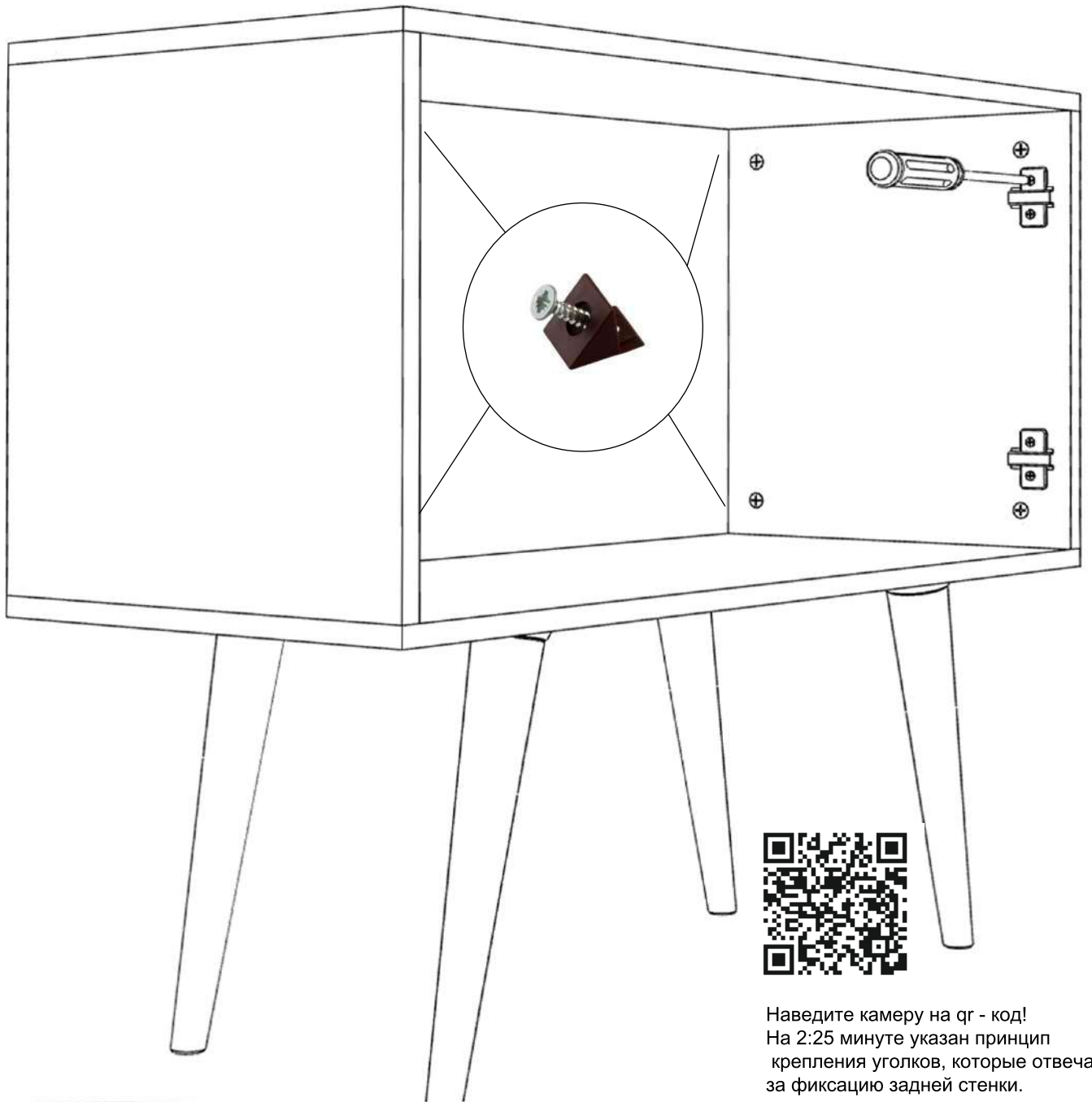

Наведите камеру на qr - код!
На 2:25 минуте указан принцип
крепления уголков, которые отвечают
за фиксацию задней стенки.

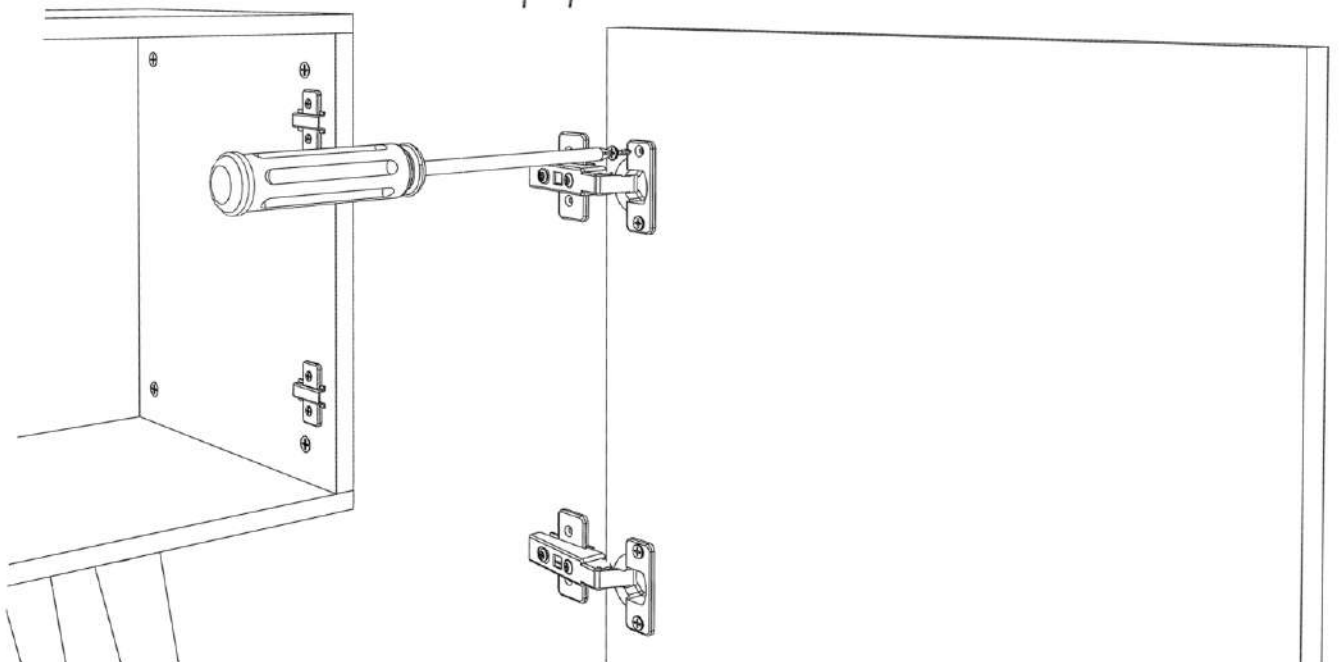

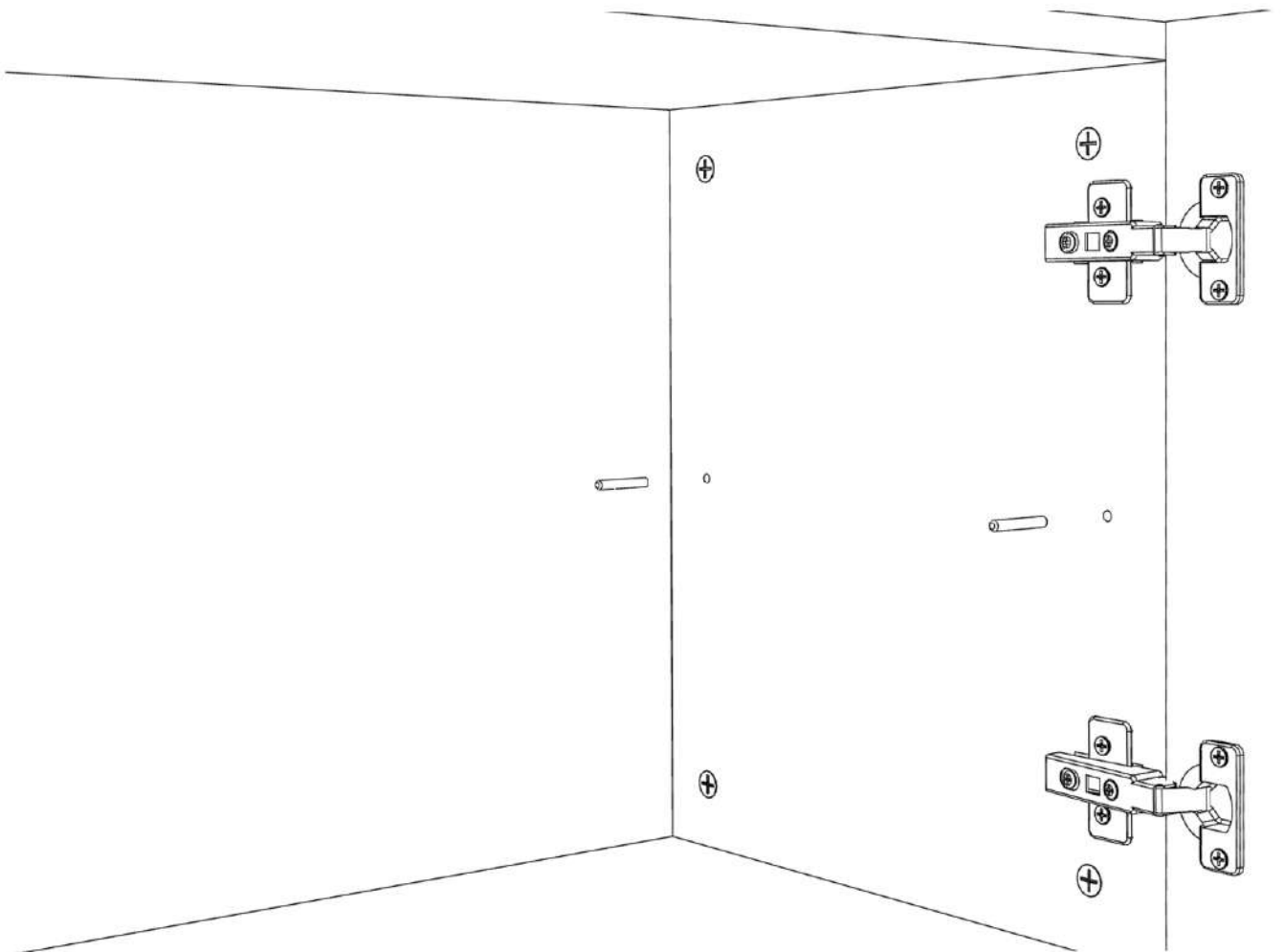
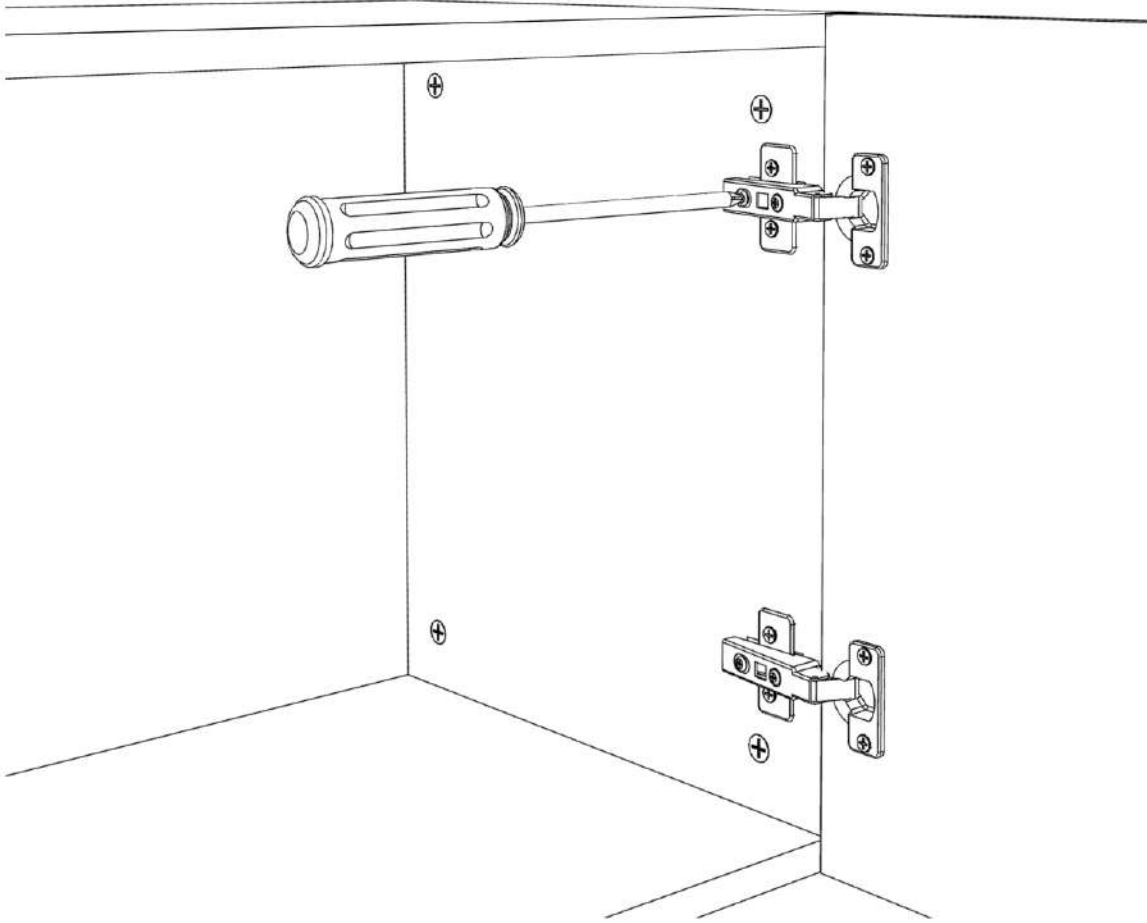

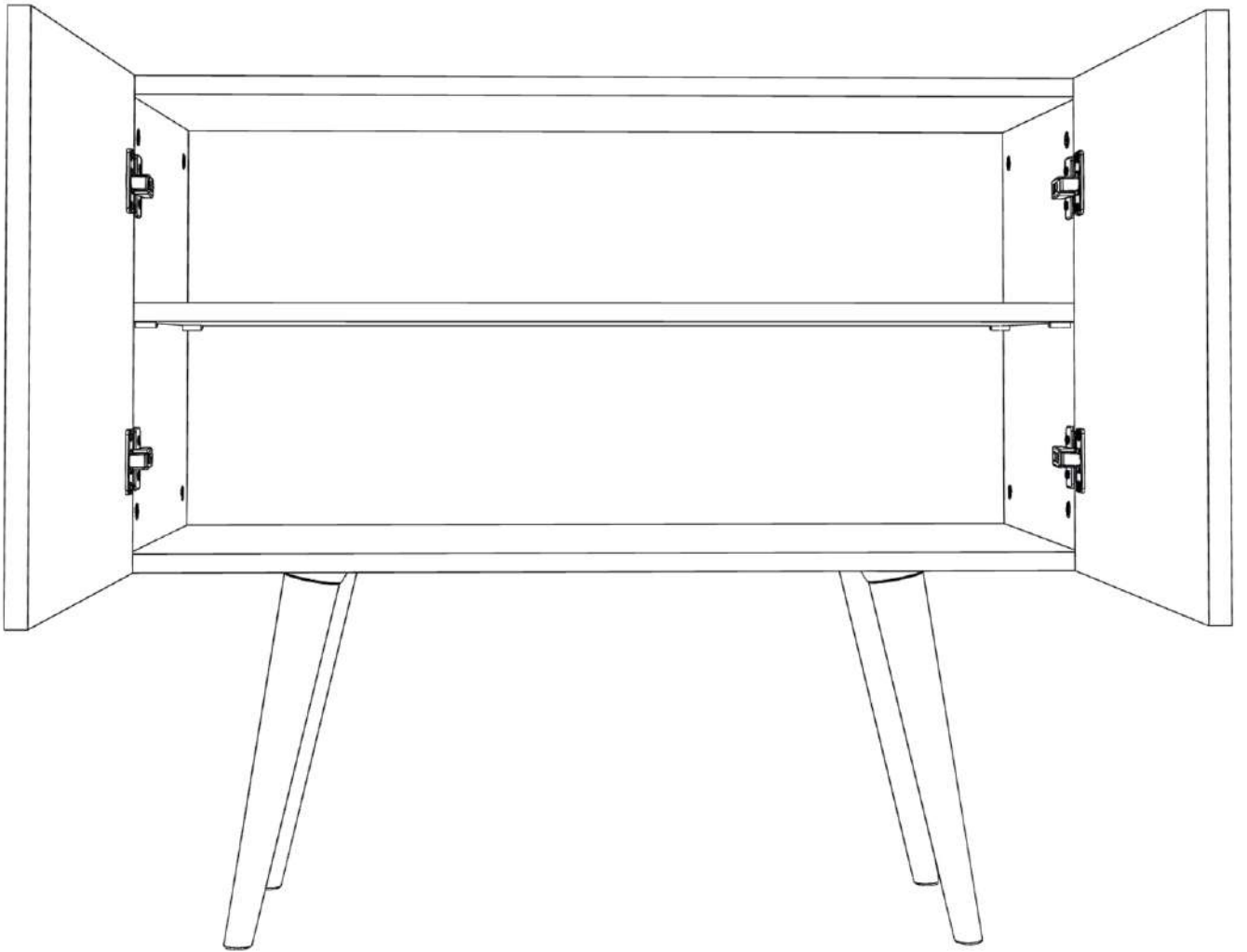
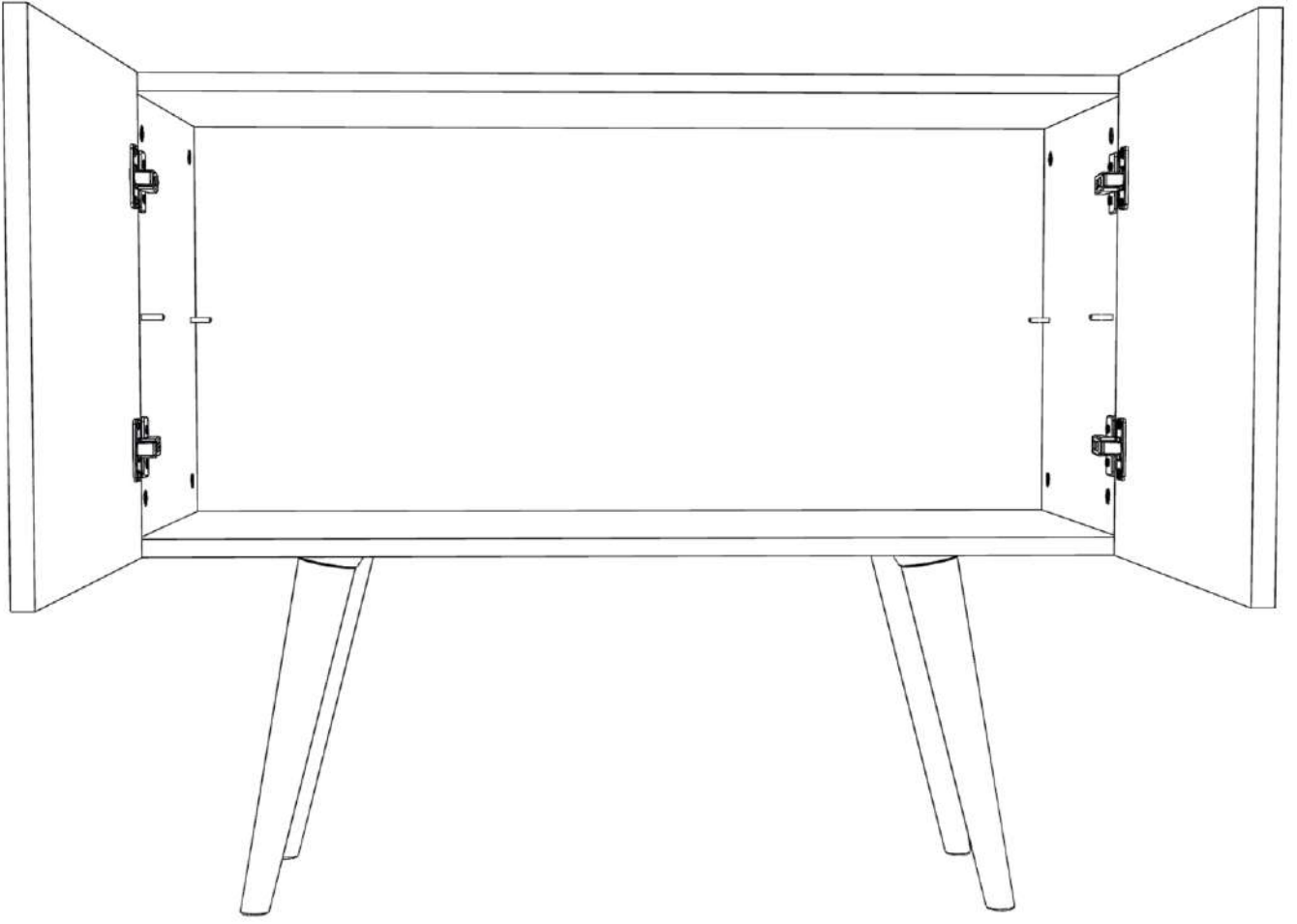

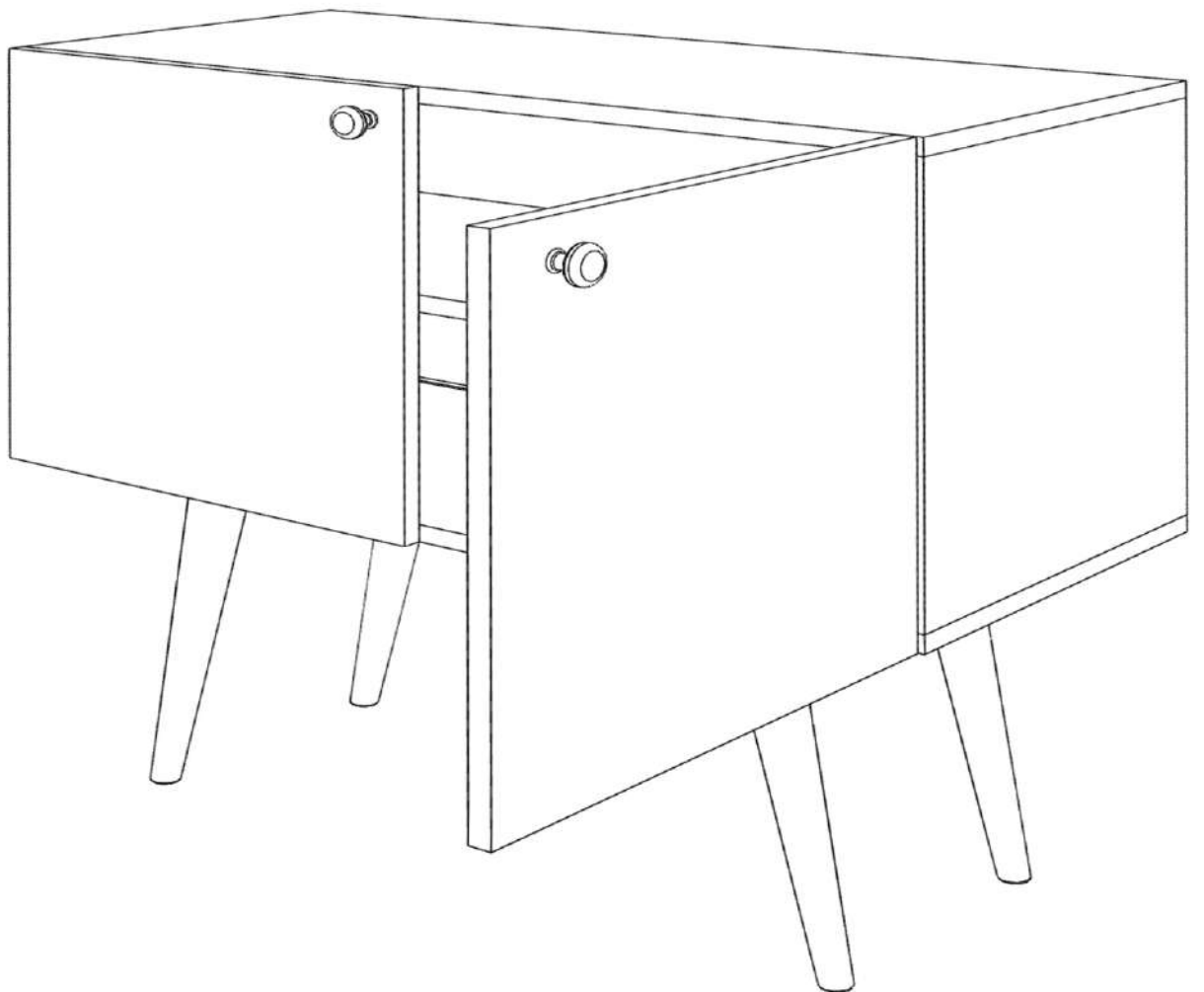
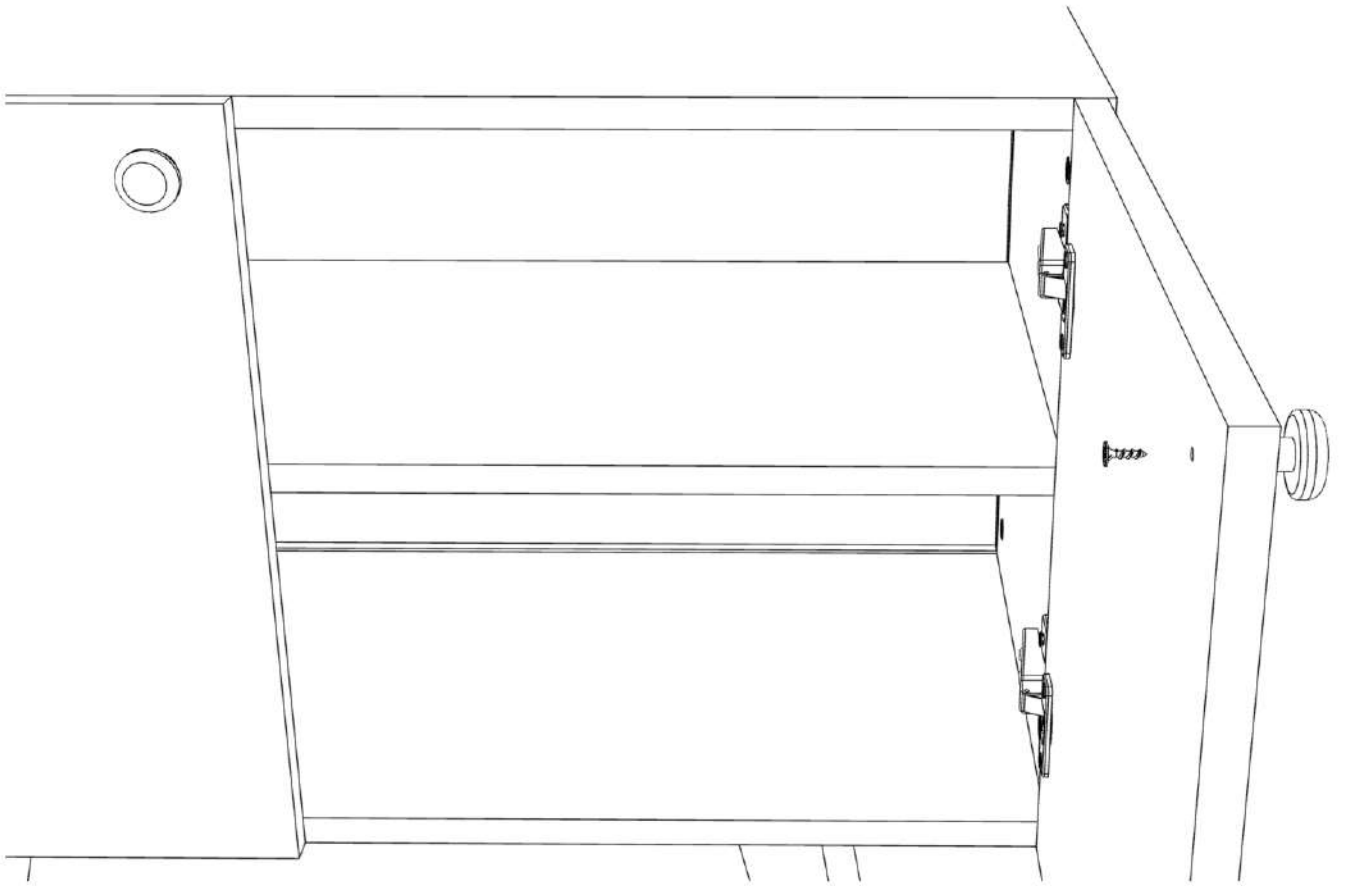

Регулировка положения дверей

